

DAS ERSTE OZON GERÄT MIT  
TÜV ZERTIFIZIERUNG  
UND CE-ZULASSUNG



# OZONOS®



FRISCHES FLEISCH  
FRISCHER FISCH  
FRISCHES GEMÜSE  
**FRISCHE LUFT!**



AIRCLEANER  
AC-1 / AC-1 PLUS / AC-1 PRO

**EMPFEHLUNG**

# ENDLICH SAUBERE LUFT!

LEBENSQUALITÄT MIT GESUNDHEITSAKTOR!

Frischluff ist essenziell für unser Wohlbefinden – darüber brauchen wir nicht philosophieren. Egal ob es sich dabei um die private Küche handelt, in der gerade der Fisch in der Pfanne verrückt geworden ist, um das pollenverseuchte Schlafzimmer oder um die stickige Umkleidekabine im Fitnessstudio beziehungsweise das von Viren belagerte Wartezimmer beim Arzt. Wir alle sehnen uns stets nach frischer und sauberer Luft.

Das »Frischluffwunder« **OZONOS®** beseitigt Bakterien, Viren, Keime, Schimmelpilzsporen, Haustier- und Milbenallergene, Pollen, Smog, Haustier- und Farbgerüche bei Ihnen zu Hause oder am Arbeitsplatz – und zwar mit einem innovativen Patent, das sich die Vorteile von Ozon zunutze macht.



Der **OZONOS®** Aircleaner, ist weltweit der erste Ozon Luftreiniger mit einer vom TÜV bestätigten Funktionsweise und nachweislich für Mensch und Tier unbedenklich.

# KOCHEN UND WOHNEN? NUR NOCH MIT OZONOS®

AUCH STAR-KOCH MIKE SÜSSER IST VOM OZONOS®  
AIRCLEANER MEHR ALS ÜBERZEUGT. KOCHEN UND WOHNEN  
KOMMT FÜR IHN OHNE OZONOS® NICHT MEHR IN FRAGE:

»Ich hätte niemals gedacht, dass dieses handliche Gerät so eine enorme Power hat. Der stylische Aircleaner OZONOS® ist nicht nur die geilste mobile Dunstabzugshaube, die ich jemals gesehen habe, sondern gleichzeitig auch ein absolut überzeugendes Frischluftwunder, das in keiner Küche und vor allem in keinem Wohnbereich fehlen sollte.«

## – MIKE SÜSSER | FERNSEHKOCH

Bekannt aus »Mein Lokal dein Lokal – der Profi kommt« (Kabel 1), »Promis am Herd« (RTL II), »Die Kochprofis – Einsatz am Herd« (RTL II), »Süßer am morgen« (Servus TV) uvm.



# WARUM EIGENTLICH OZON UND WIE FUNKTIONIERT ES?

**Es filtert die UV-Strahlen der Sonne und wirkt als UV-Filter.** Darüber hinaus ist jeder von uns täglich für kurze Zeit einer hohen Ozonkonzentration ausgesetzt. Und zwar bei besonders starkem Straßenverkehr oder wenn kaltes Wetter die industriellen Abgase daran hindert, in höhere Luftschichten aufzusteigen. Das eigentliche Problem sind hierbei die Stickoxide bzw. der Feinstaub der dabei ausgestoßen wird. Allerdings hat Ozon in natürlicher Konzentration keinerlei negativen Effekt auf unsere Gesundheit, weil es sich um sehr kurze Perioden handelt und weil das Ozon sehr schnell wieder zu Sauerstoff zerfällt. Obwohl Ozon ein sehr starkes Oxidationsmittel ist, besitzt es nur eine sehr kurze

Lebensdauer. Wenn Ozon mit Gerüchen, Bakterien, Keimen oder Viren konfrontiert wird, werden diese von dem extra Sauerstoffatom "o3" vollständig beseitigt. Bei diesem Vorgang wird auch das extra Sauerstoffatom verbraucht und es bleibt nichts zurück.

EU Richtlinie 92/72/EWG (Schwellwerte)

Von Ozon geht laut EU Richtlinie keine Gefahr für die Gesundheit bei einer Konzentration von 0,06 ppm aus. Informationsschwelle / Alarmschwelle bei 0,12 ppm. Mehr Infos unter EU Richtlinien [www.eur-lex.europa.eu](http://www.eur-lex.europa.eu) oder Bayrisches Landesamt für Umwelt [www.lfu.bayern.de](http://www.lfu.bayern.de)

# OZON MACHT NUR SEINEN JOB UND **VERSCHWINDET.**

## VON DER NATUR INSPIRIERT

Die natürliche Entstehung von Ozon wird durch Sonnenstrahlung kopiert. UV-C Licht in Verbindung mit Sauerstoff erzeugt Ozon ohne schädliche Stickoxidrückstände.

Der **OZONOS®** macht sich genau dieses Prinzip zu Nutze und kopiert diesen natürlichen Prozess.

- Kein Geruch.
- Keine Bakterien.
- Keine Keime.
- Keine Viren.
- Nur reiner Sauerstoff.





A circular photograph showing a waiting room. In the foreground, a woman with long dark hair is looking towards the left. Behind her, a man in a white t-shirt with a 'D&G' logo is looking down at a red brochure he is holding. To the right, a small round table holds several papers. The scene is overlaid with a semi-transparent blue circle. The text 'ARZTPRAXEN: WARTEZIMMER MÜSSEN KEIN KEIMMAGNET MEHR SEIN.' is written in white capital letters on the blue overlay.

ARZTPRAXEN:  
WARTEZIMMER  
MÜSSEN KEIN  
KEIMMAGNET  
MEHR SEIN.

# OZONOS AUCH IM **BUSINESS**

## **HOTELZIMMER**

Weniger Krankheitserreger auch bei hoher Zimmerbelegung



## **FITNESSCENTER**

Umkleideräume und Solarien geruch- und keimfrei gestalten



## **KINDERGARTEN**

Umkleidebereich und Toiletten keim- und geruchfrei machen



## **ARZTPRAXEN**

Wartezimmer müssen kein Keim-Magnet mehr sein.



# ANWENDUNGSBEISPIEL IN KINDERGÄRTEN & SCHULEN

## OZONOS® ANWENDUNGSBEISPIELE:

- Keimfreie Toiletten
- Geruchfreie Umkleieräume
- Bakterienfreie Klassenzimmer
- Hygienische Turn- und Aufenthaltsräume

**Beseitigt auch  
Gerüche in Kleidung.  
Konzipiert auch für  
die Anwendung im  
Kleiderschrank oder  
kleinen Räumen**





# NAHEZU **UNBEGRENZTE** ANWENDUNGSBEREICHE WOHNBEREICH, KÜCHE & BAD

In unseren Wohnungen befinden sich mehr Keime und Bakterien, als Sie es sich vielleicht vorstellen. Mit unserem kleinen »Frischluftwunder« OZONOS® beseitigen Sie diese restlos. Das Besondere an unserem AC-1: Sie müssen den Raum während des Betriebes nicht verlassen.

MEHR HYGIENE  
IN BÄDERN UND  
TOILETTEN

ZUR BESEITIGUNG  
VON **RAUCHER-**  
RÜCKSTÄNDEN

ALLERGIKER-  
FREUNDLICHE ZIMMER

**BESEITIGT** AUCH  
GERÜCHE IN KLEIDUNG.  
KONZIPIERT AUCH FÜR  
DIE ANWENDUNG IM  
KLEIDERSCHRANK ODER  
KLEINEN RÄUMEN

**VORRATSRAUM**

ZUR VERBESSERUNG  
DER HALTBARKEIT  
VON **LEBENSMITTELN**

ZUR BESEITIGUNG VON  
KEIMEN, BAKTERIEN UND  
AUCH GERÜCHEN IM  
KÜCHENBEREICH

**UND VIELE WEITERE...**





# NAHEZU **UNBEGRENZTE** ANWENDUNGSBEREICHE IN HOTELLERIE & GASTRONOMIE

UND VIELE WEITERE...

## RAUCHERBEREICHE

ZUR BESEITIGUNG  
VON RAUCHER-  
RÜCKSTÄNDEN

## HOTELZIMMER

ZUM REINIGEN UND  
DESINFIZIEREN

## KÜHLRÄUME

UM **LEBENSMITTEL**  
LÄNGER HALTBAR  
ZU MACHEN

GAST-,  
AUFENTHALTSUND  
BESPRECHUNGRÄUME

KÜCHENBEREICHE

ALLERGIKER-  
FREUNDLICHE ZIMMER

SPA-BEREICHE,  
UMKLEIDEN &  
SOLARIEN

ZUR BESEITIGUNG  
VON KEIMEN,  
BAKTERIEN UND  
AUCH GERÜCHEN

SKISCHUH UND  
TROCKNUNGRÄUME

FITNESSBEREICHE



# NAHEZU UNBEGRENZTE ANWENDUNGSBEREICHE IM MEDIZINISCHEN SEKTOR



## APOTHEKEN

ZUR BESEITIGUNG VON **KEIMEN, BAKTERIEN UND VIREN**



## KRANKENZIMMER

ZUM **REINIGEN UND DESINFIZIEREN**



## SENIORBETREUUNG

ZUR VORSORGLICHEN BESEITIGUNG VON **KRANKHEITSERREGERN**



BEHANDLUNGSRÄUME



WARTEZIMMER / REZEPTION



KRANKENHAUS- WÄSCHEREI



ARZTPRAXEN: WARTEZIMMER MÜSSEN KEIN KEIMMAGNET MEHR SEIN.



TIERARZTPRAXEN



PHYSIOTHERAPEUTISCHE BEHANDLUNGSZIMMER

UND VIELE WEITERE...



MEHR HYGIENE IN  
KEIMBELASTETEN  
WOHNRÄUMEN



# OZONOS FÜR ALLERGIKER

**D**as kleine »Frischluftwunder« OZONOS® ist insbesondere auch für Allergiker geeignet. Egal ob Pollen, Tierhaare oder Hausstaub – ist die Luft durch Allergie-auslösende Bestandteile »verschmutzt«, ist dies für Allergiker tagsüber und nachts der blanke Horror. OZONOS® reinigt die Luft und sorgt für Hygiene in keimbelasteten Wohn- und Schlafräumen.

OZONOS® benötigt weder Chemikalien noch Filter, und ist dank seines extrem geringen Energieverbrauchs rund um die Uhr einsetzbar.

## UMWELTFREUNDLICH UND NACHHALTIG UND VOR ALLEM GESUNDHEITLICH UNBEDENKLICH

Die UV-C Ozon Desinfektion gilt als eine der umweltfreundlichsten Methoden zur nachhaltigen Beseitigung lästiger Gerüche und gesundheitsschädlicher Mikroorganismen. Es sind keine Filter oder Chemikalien notwendig.

**MEHR BEISPIELE:** Schuhräume, Schrankzimmer, Wohnwagen und Yachten im Winterlager

# BESSERES KLIMA ZUM LEBEN UND ARBEITEN

**Z**ahlreiche Tests und Studien belegen, dass die Benutzung des OZONOS® Frischluftwunders für Sie und Ihre Vierbeiner gesundheitlich unbedenklich ist, denn es entsteht keine Strahlenbelastung außerhalb des Gerätes. Sporen und Keime, welche von Tieren übertragen werden, werden restlos eliminiert.

Das Ozon wird direkt am Gerät ausgestoßen und verbindet sich aufgrund seiner Beschaffenheit umgehend mit Keimen und Sporen. Sobald alle Erreger aufgelöst wurden, zerfällt das Ozon durch seine geringe Halbwertszeit in Sauerstoff.

A woman with dark hair, wearing a green turtleneck sweater, is smiling and gently touching the nose of a ginger cat. The cat is sitting upright and looking towards the woman's hand. The background is softly blurred, suggesting an indoor setting. The overall mood is warm and affectionate.

Beseitigt auch  
Gerüche in Kleidung.  
Konzipiert auch für  
die Anwendung im  
Kleiderschrank oder  
kleinen Räumen

FÜR TIER UND  
MENSCH ABSOLUT  
UNBEDENKLICH



# OHNE OZONOS

Schädliche  
Abgase

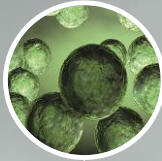

Bakterien &  
Schimmelpilzsporen



Dämpfe &  
Gerüche



Viren &  
Allergene



Hautpartikel

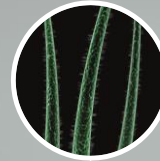



MIT OZONOS 

**WIR SCHAFFEN BESSERES KLIMA  
ZUM LEBEN UND ARBEITEN**

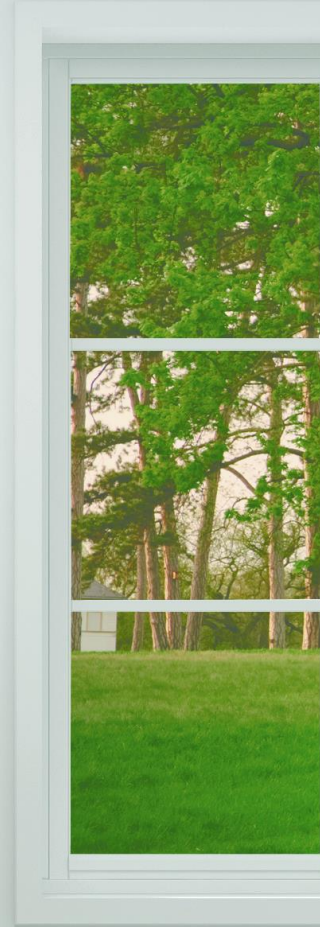



# DESINFEKTION DURCH KONTROLLIERTEN OZON AUSSTOSS

OZONOS® im Detail: Der integrierte Ventilator saugt belastete Luft durch einen speziell entwickelten Photozonstrahler in das Innere des OZONOS®. Durch die Verbindung des Ozons mit den Geruchsmolekülen werden die Gerüche und Keime eliminiert. Anschließend wird die gereinigte Luft wieder in den Raum rückgeführt.

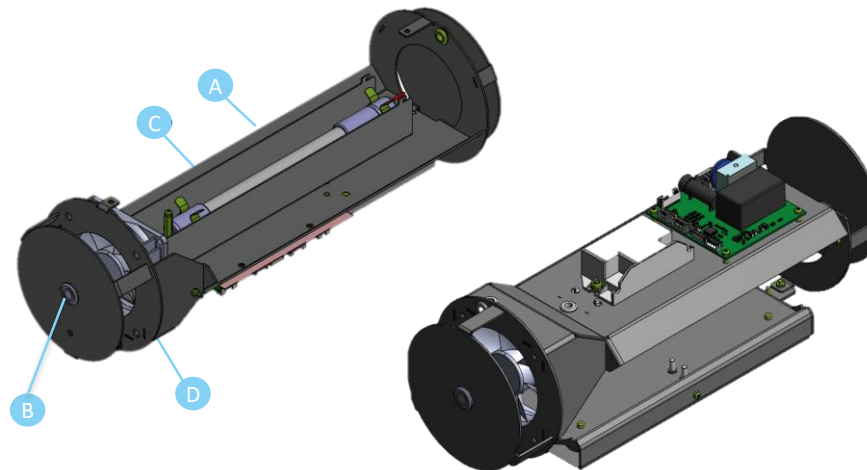
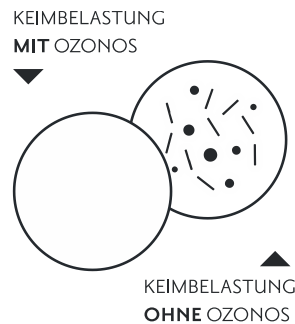

A Gehäuse · B An- / Aus-Druckschalter mit blauer Kontrolllampe · C UV-C-Spezialröhre · D Ventilator

# ÜBERZEUGEND IN TESTS

DIES BELEGEN AUCH ZAHLREICHE TESTS,  
ZERTIFIKATE UND STUDIEN

Das nach ISO 9001:2015 produzierte Gerät wurde vom TÜV SÜD Product Service im Labor erfolgreich auf Einhaltung der EU Richtlinien und gesetzlichen Normen (0,05 ppm) geprüft und von der Quality Austria Trainings, Zertifizierungs und Begutachtungs GmbH zertifiziert. Darüber hinaus belegen Langzeit- und Belastungstests sowie die CE Konformitätserklärung die Sicherheit, elektromagnetische Verträglichkeit und Störfestigkeit. Der **OZONOS®** ist damit nicht nur in der Praxis effektiv, sondern auch auf dem Papier gesundheitlich unbedenklich.



Produziert nach DIN 9001:2015



MADE IN AUSTRIA

# WELCHER OZONOS®

## PASST ZU UNS?



### OZONOS AC-1

Der Ozonos AC-1 ist für den dauerhaften Einsatz konzipiert und ermöglicht es dadurch, sich 24/7 im gleichen Raum aufzuhalten. Eignet sich besonders gut für kleinere Räume wie z.B. Kühlzellen/ Kühlräume/ Hotelzimmer. Beseitigung normaler Geruchsbelästigung oder bei geringer Keim-, Viren- oder Bakterienbelastung. Perfekt für die Schaffung "allergikerfreundlicher Zimmer".

FÜR DAUERHAFTEN EINSATZ



### OZONOS AC-1 PLUS

Der Ozonos AC-1 PLUS ist für eine schnelle und intensivere Reinigung konzipiert. Besonders geeignet ist er für schwere und starke Gerüche oder einer hohen Keim-, Viren- oder Bakterienbelastung. Kommt z.B. zum Einsatz in SKI Schuhräumen, größeren Räumen oder Kühlzellen usw.

FÜR INTENSIVREINIGUNG



### OZONOS AC-1 PRO

Die Version OZONOS AC-1 Pro zielt sehr stark auf den Profianwender ab oder auch für den privaten Bereich. In Bereichen in denen es darum geht, innerhalb kürzester Zeit ein überzeugendes Ergebnis zu erreichen. Einsatzbereiche: Müllräume, SKI Schuhräume, stark geruchsbelastete und verkeimte Bereiche.

FÜR SCHNELLERE INTENSIVREINIGUNG

# OZONOS TECHNISCHE DATEN SPEZIFIKATIONEN & FEATURES



	OZONKONZENTRATION		
UVC-BESCHICHTUNG	10%	25%	50%
	0,048 PPM	0,115 PPM	0,210 PPM
	OZONOS AC-1	OZONOS AC-1 PLUS*	OZONOS AC-1 PRO*
ABMESSUNGEN	L 400mm · Durchmesser 130mm · Gewicht 2 kg		
UVC LEUCHE	1 x 8 Watt	1 x 8 Watt	1 x 8 Watt
AUFNAHMELEISTUNG	14 Watt	14 Watt	14 Watt
BESCHICHTUNG UVC	10 %	25 %	50 %
UV-C LAMPE	Haltbarkeit der UV-C Lampe: 10.000 Betriebsstunden		
LUFTDURCHSATZ p.h.	ca. 55 m³	ca. 55 m³	ca. 55 m³
LAUTSTÄRKE	37 db	37 db	37 db
FERNBEDIENUNG	ja	ja	ja
FARBEN	Silber – pulverbeschichtet	○	Schwarz – pulverbeschichtet ●

\* Der OZONOS AC-1 Plus und AC-1 Pro sind nicht für den 24/7 Einsatz konzipiert, bei dem sich Personen dauerhaft im gleichen Raum aufhalten. Hier empfehlen wir, nicht länger als 8 Stunden durchgehend bei Betrieb des Gerätes im Raum zu verweilen. OZONOS AC-1 Plus Und AC-1 Pro eignen sich besonders für den professionellen Einsatz und zur schnelleren und intensiveren Reinigung.

# DAS SAGEN OZONOS® ANWENDER

Unzählige Erfahrungsberichte haben uns bisher erreicht. Lassen Sie sich doch von den persönlichen Erfolgsgeschichten unserer Kunden inspirieren.

» Wir wurden auf der GAST Messe auf die OZONOS Produkte aufmerksam. Nach kurzem Test in unserem Hause waren wir vollends von der Qualität überzeugt und setzen seitdem einen OZONOS AC-1 Plus zur Geruchsbeseitigung und Desinfizierung der Hotelzimmer ein. Als eines der Top Hotels ist es uns wichtig, unseren Gästen immer die beste Qualität anbieten zu können. «



Hotel Sacher Salzburg  
**Stefanie Poschinger**  
Housekeeping

[www.sacher.com](http://www.sacher.com)

» In der Smile Clinic Salzburg verwenden wir das Ozonos System zur Desinfektion der bakteriell/ viral kontaminierten Aerosolwolke, welche während der zahnärztlichen Behandlung rund um den Patientenmund entsteht. Damit schützen wir aktiv unsere Mitarbeiter vor Erkrankungen. «



Dr. med. univ. et med. dent.  
**Sehdi Sarmini**  
Wirtschaftliche Klinikleitung

[www.smile.at](http://www.smile.at)



» In unseren Restaurants und Küchen verwenden wir den OZONOS Air Cleaner. Wir können durch das Gerät unsere Küchen von Keimen und Bakterien freihalten und im Gastraum die Geruchsentwicklung minimieren. Wir sind von der Funktionalität sehr angetan und können den OZONOS Air Cleaner wärmstens empfehlen. «



**Didi Maier**  
Sternkoch und Gastronom

[www.didimaier.com](http://www.didimaier.com)

» Für unser Alm Resort haben wir uns den OZONOS Air Cleaner angeschafft. Eine Investition, die es in sich hat. Keim- und bakterienfreie Zimmer sind für uns der absolute Mehrwert. Wir werden uns noch weitere OZONOS Air Cleaner anschaffen, um unseren Gästen in Zukunft auch Zimmer für Allergiker anbieten zu können. «



**Mario Eichelhardt**  
»Alm Resort Nassfeld«

[www.almresort-nassfeld.com](http://www.almresort-nassfeld.com)

» Wir sind dank dem OZONOS Air Cleaner unkomplizierter und eleganter in der Lage, die Gerüche unserer Küchen sowie Aufenthaltsräume zu mindern. Weiter nutzen wir dieses tolle Gerät, um die Zimmer unseres Romantik-Hotels noch angenehmer für unsere Gäste zu gestalten. «



**Familie Gmachi**  
»Romantik Hotel Gmachi«

[www.gmachi.com](http://www.gmachi.com)

» Wir nutzen den OZONOS Air Cleaner in unseren Behandlungs- und Wartezimmern um unsere Patienten vor Keimen und Bakterien noch besser zu schützen. Neben diesem zusätzlichen Schutz, ist es auch noch ein sehr toller Nebeneffekt, dass auch Gerüche über alle Bereiche hinweg beseitigt werden. «



Dr. med.  
**Katharina Reschen**  
Praxisleitung

[www.ord-reschen.com](http://www.ord-reschen.com)



IHR ANSPRECHPARTNER:

**OZONOS GMBH** · Mörkweg 5c · 5020 Salzburg · Austria  
Office Innsbrucker Bundesstraße 136 · 5020 Salzburg  
M [frischluft@ozonos.at](mailto:frischluft@ozonos.at) W [www.ozonos.at](http://www.ozonos.at)

**OZONOS SCHWEIZ GMBH**  
Kirchstrasse 5 · CH-8104 Weiningen  
M [frischluft@ozonos.ch](mailto:frischluft@ozonos.ch) · W [www.ozonos.ch](http://www.ozonos.ch)

Der OZONOS® ist auch bei folgenden Partnern erhältlich:

